



# ELAM MAMUT T30

## CABINA SENCILLA 2026



 Son. 662 225 4555  Baj. 477 100 3048  Jal. 334 509 4301  Ags. 449 929 3899

 B.C. 664 906 1635  Sin. 667 764 2286  NL. 81 2036 6011

Boulevard Jesús García Morales 838, Col. El Llano, C.P. 83210, Hermosillo, Son.Blvd. Blvd.

Aeropuerto #2350 Col. Granjas los Sauces, C.P. 37683, León Gto.

Carretera Nogales #4935 km 13.5. Parque industrial West Plaza Park. Col. Venta del Astillero, C.P. 45010, Zapopan, Jal.

Carretera México - Aguascalientes o Carretera Lagos de Moreno - Aguascalientes Km 17, Peñuelas, C.P. 20340, Aguascalientes, Ags.

Vía Rápida Oriente #16995, Col. Tercera Etapa Rio, C.P. 22226, Tijuana, B. C.

Bld. Pedro Infante, Esq. Blvd. Zapata, Calzada Aeropuerto, Col. Las Flores, C.P. 80025, Culiacán, Sin.

Av. Miguel Alemán 26, Sin Nombre de Col 26, 66603 Cdad. Apodaca, N.L.

[grupostep.com.mx](http://grupostep.com.mx)

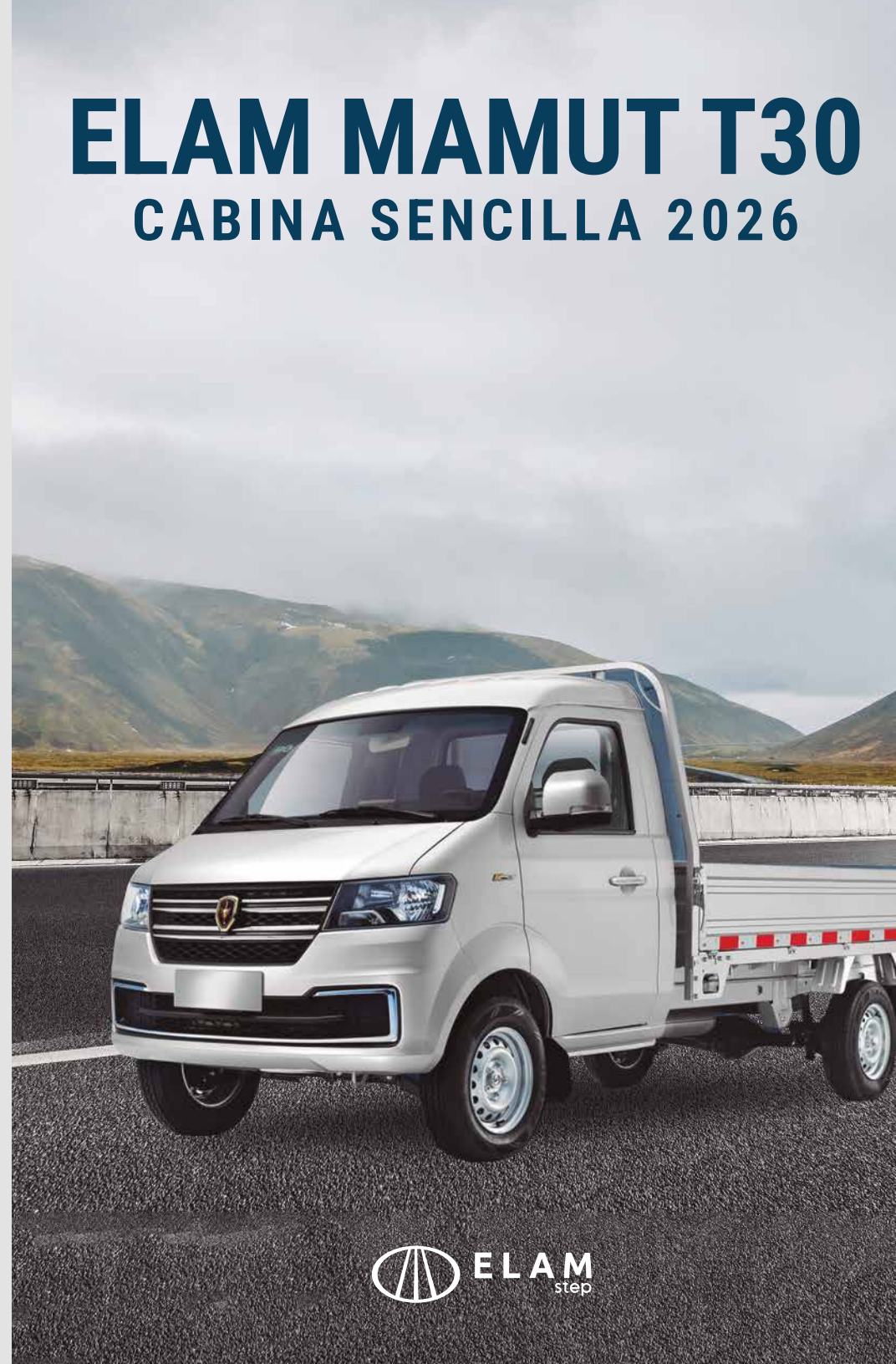

# ELAM MAMUT T30 CABINA SENCILLA

## ELAM MAMUT T30 CABINA SENCILLA

MOTOR	MOTOR SHENYANG BRILLIANCE SJW16
TIPO	4 cilindros en línea con inyección electrónica multipunto; doble árbol de levas DOHC con 16 válvulas
COMBUSTIBLE	Gasolina
DESPLAZAMIENTO	1,597cc
POTENCIA	124hp@6,600 rpm
TORQUE	118lb-pie@3,800rpm
NIVEL DE EMISIONES	EURO 6b
TRANSMISIÓN	
TIPO	Manual de 5 velocidades al frente con sobremarcha y 1 velocidad de reversa.
RELACIONES AL FRENTE	1ª : 3.625 2ª : 1.948 3ª : 1.424 4ª : 1.000 5ª : 0.795
RELACIONES DE REVERSA	R : 3.466
EMBRAGUE	Monodisco en seco
TRACCIÓN	4x2
RELACIÓN EJE TRASERO	5.125
DIRECCIÓN EPS	
TIPO	Electroasistida
NEUMÁTICOS Y RINES	
LLANTAS	175/70 R14LT 8PR
RINES	De acero
RODADO TRASERO	Sencillo

## ELAM MAMUT T30 CABINA SENCILLA

FRENOS	
TIPO	Hidráulicos (disco/tambor)
ASISTENCIAS	ABS/ESC
SUSPENSIÓN	
DELANTERA	McPherson
TRASERA	Mecánica con muelles de 6 hojas y amortiguadores de doble acción
CAPACIDAD DE TANQUES	
DE COMBUSTIBLE	50L
SISTEMA ELÉCTRICO	
VOLTAJE NOMINAL	12V
ALTERNADOR	65A
CAPACIDADES	
PESO BRUTO VEHICULAR	2,815Kg
PESO VEHICULAR	1,320Kg
CAPACIDAD DE CARGA	1,495Kg
ASIENTOS	2
PRESTACIONES	
VELOCIDAD MÁXIMA	115Km/h
RADIO DE GIRO	6m
CONSUMOS DE COMBUSTIBLE	
CIUDAD	11.8 km/l
CARRETERA	16.7 km/l
COMBINADO	14.5 km/l

Ensambladora Latinoamericana de Motores se reserva el derecho de cambiar las especificaciones y equipo sin previo aviso. Los detalles de especificaciones y equipos están sometidos a cambios de acuerdo a las condiciones locales y los requerimientos de los gobiernos. Obtenga más información en su concesionario sobre los detalles completos de los cambios que fuesen necesarios. Nota: Todas las fotografías mostradas en esta ficha son de uso ilustrativo únicamente. Los colores reales de la carrocería pueden ser ligeramente diferentes de los que aparecen en las fotografías de esta ficha.

# ELAM MAMUT T30 CABINA SENCILLA

Ancho de cabina (AN)  
1,730mm

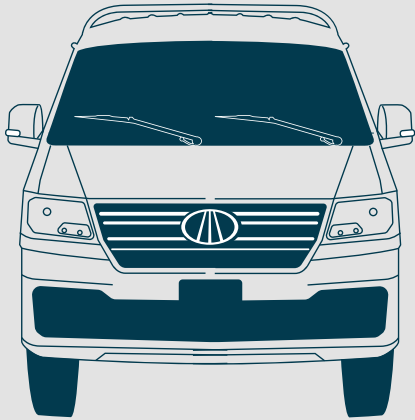

Dimensiones de batea  
3,050mm / 1,640mm / 370mm

Altura de cabina (AC)  
2,020mm

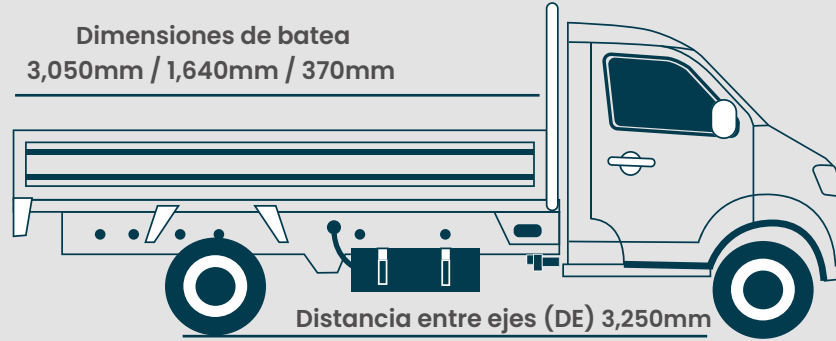

Distancia entre ejes (DE) 3,250mm

Largo total (LT) 5,080mm

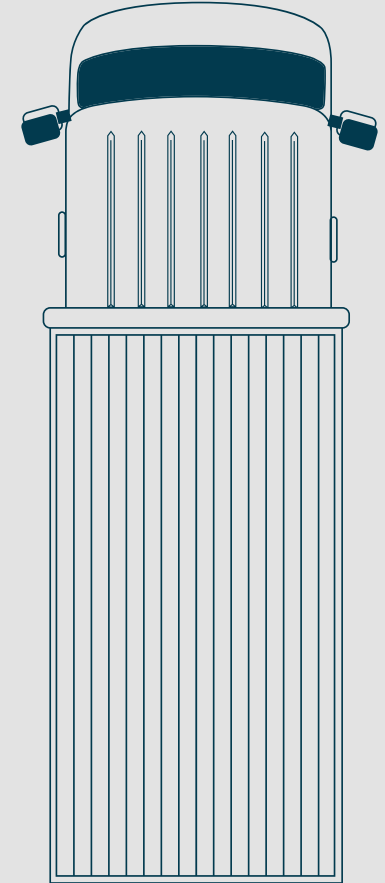

## DIMENSIONES

LARGO TOTAL (LT)	5,080mm	ANCHO DE VÍA TRASERA (AT)	1,460mm
ANCHO DE CABINA (AN)	1,730mm	VOLADO DELANTERO (VD)	645mm
ALTURA DE CABINA (AC)	2,020mm	VOLADO TRASERO (VT)	1,185mm
DISTANCIA ENTRE EJES (DE)	3,250mm	DIMENSIONES DE BATEA	3,050mm/1,640mm/370mm (LARGO/ANCHO/ALTO)
ANCHO DE VÍA DELANTERA (AD)	1,450mm		

## EQUIPAMIENTO DE SERIE

### EXTERIOR DE CABINA

- °Batea incluida
- °Espejos laterales abatibles con direccional integrada y del color de la carrocería
- °Tanque de combustible con llave

### INTERIOR DE CABINA Y CONFORT

- °Asentos para dos ocupantes
- °Radio AM-FM/MP5/USB/Bluetooth
- °Pantalla central touch multifunción de 7"
- °Ventanas de accionamiento eléctrico
- °Cierre centralizado de puertas con control remoto
- °Aire acondicionado
- °Toma de corriente de 12V
- °Viseras para conductor y pasajero
- °Cámara de reversa

### SEGURIDAD

- °Frenos antibloqueo ABS
- °Control de estabilidad ESC
- °Bolsa de aire frontal para conductor y pasajero
- °Cinturones de seguridad de tres puntos con recordatorio de uso
- °Llanta de refacción de tamaño normal

Ensambladora Latinoamericana de Motores se reserva el derecho de cambiar las especificaciones y equipo sin previo aviso. Los detalles de especificaciones y equipos están sometidos a cambios de acuerdo a las condiciones locales y los requerimientos de los gobiernos. Obtenga más información en su concesionario sobre los detalles completos de los cambios que fuesen necesarios. Nota: Todas las fotografías mostradas en esta ficha son de uso ilustrativo únicamente. Los colores reales de la carrocería pueden ser ligeramente diferentes de los que aparecen en las fotografías de esta ficha.